

DÉCO VE²,

COFFRE DE VOLET ROULANT EXTÉRIEUR RÉNOVATION

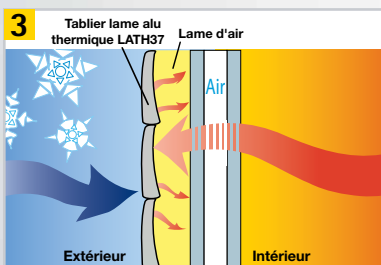

Coffre de 13,5 cm seulement pour une fenêtre de 1,60 m de haut en motorisation.

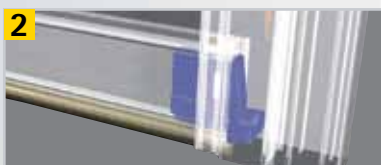

COMPACITÉ

- 1 Plateforme AXIS 50 : enroulement optimal du tablier et encombrement minimal ; le coffre le plus compact du marché pour plus de luminosité.

SÉCURITÉ

- 1 Verrous automatiques de série résistant à des relevages de 25 kg, en version motorisée et treuil.
- 2 Lame finale avec butées cachées, développées par SOPROFEN.

ISOLATION THERMIQUE ET PHONIQUE

- 3 Tablier : 37 ou 50 mm, PVC ou ALU (standard ou haute densité).

POSE ET SAV FACILES

- 4 Préperçage des coulisses et tulipe clippable.
- 2 Butées amovibles pour une intervention facile.

ESTHÉTIQUE

- 5 Un coffre au design moderne avec sa ligne de style.

CONFORT

- 6 Moustiquaire intégrée en option.

GARANTIE

- 7 ans sur les volets motorisés*.
- 5 ans sur les autres volets*.

* Hors tablier - garantie pièces hors main d'œuvre et déplacements.



COMPATIBLE

NORME
PEB

ISOLATION THERMIQUE



Jusqu'à $\Delta R = 0,26 \text{ m}^2 \text{ K/w}$

PROTECTION SOLAIRE



SÉCURITÉ



GESTION DE LA LUMIÈRE



OCCULTATION



DIMENSIONS, COLORIS, OPTIONS

		DÉCO VE ²						
		>	135	165	205			
Coffres, coulisses et lame finale		Blanc	•	•	•	•		
		Beige	•	•	•	•		
		Brun	•	•	•	•		
		Gris métal	•	•	•	•		
		Chêne doré	•	•	•	•		
		Beige 1015	•	•	•	•		
		Gris 7016	•	•	•	•		
		Noir 9005	•	•	•	•		
		RAL ⁽¹⁾	•	•	•	•		
	Tablier	PVC	>	37	37	50	37	50
			Blanc	•	•	•	•	•
Beige			•	•	•	•	•	
Blanc crème 9001			•	•	•	•	•	
Gris			•	•	•	•	•	
ALU		>	37	37	50	37	50	
		Blanc	•	•	•	•	•	
		Blanc crème 9001	•	•	•	•	•	
		Gris 7023	•	•	•	•	•	
		Beige	•	•	•	•	•	
		Brun 8014	•	•	•	•	•	
		Brun foncé	•	•	•	•	•	
		Gris métal	•	•	•	•	•	
		Gris 7039	•	•	•	•	•	
		Gris 7016	•	•	•	•	•	
		Noir 9005	•	•	•	•	•	
		Chêne doré	•	•	•	•	•	
		Beige 1015	•	•	•	•	•	
		Gris 7038	•	•	•	•	•	
		Bleu 5011	•	•	•	•	•	
		Vert 6009	•	•	•	•	•	
		Rouge 3004	•	•	•	•	•	
		RAL ⁽¹⁾	•	•	•	•	•	
		Largeur maxi	PVC	1500	1500	2000	1500	2000
			ALU	2500	2500	3000	2500	3000
		Hauteur maxi	PVC	1600	2400	1800	3500	2700
			ALU	1600	2400	1800	3500	2700
		Séparation		Oui	Oui	-	Oui	-
Moustiquaire intégrée		-	Oui	-	Oui	-		

Les différences de couleur et de brillance qui pourraient être constatées avec les produits ne sauraient être cause de litige.
 (1) Au choix parmi une liste de plus de 170 coloris RAL disponible sur demande.



PROJECTION : une véritable protection solaire !

DÉCO VE² est disponible avec projection, même en version motorisée. Un système tout en un qui permet de se protéger efficacement du soleil, tout en conservant un confort de luminosité et de ventilation !

* Source : étude 2010 du SNFPSA, en région parisienne, sur une maison «type RT 2005».

Jusqu'à
5°C
 de température
 intérieure
 gagnée*

Finitions et coloris

- Chêne doré pour une imitation parfaite de la texture bois.
- Laquage lisse ou structuré, pour une plus grande résistance aux rayures.
- Tous coloris RAL au choix (en option).



Tablier

- Disponible en option : le tablier S'ONRO avec ses lames largement ajourées et spécifiques pour une meilleure maîtrise de la lumière.



Types de pose

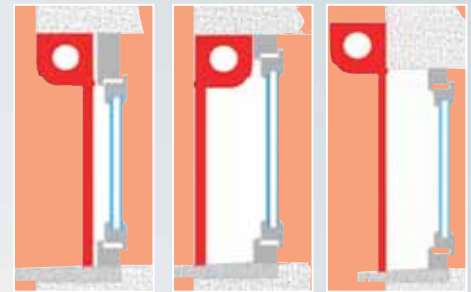

Pose enroulement extérieur Pose enroulement intérieur Pose en applique ou en façade

Motorisation IO somfy

Gagnez en confort et réalisez des économies d'énergie supplémentaires !

Demandez notre documentation.



** Selon configurations précisées dans les certificats N°477A-252-27 et 499A-278-27

POUR PLUS D'INFORMATIONS, CONTACTEZ VOTRE CHARGÉ DE CLIENTÈLE SOPROFEN OU CONNECTEZ-VOUS SUR NOTRE ESPACE PRO !

CORO VE²,

COFFRE DE VOLET ROULANT EXTÉRIEUR RÉNOVATION

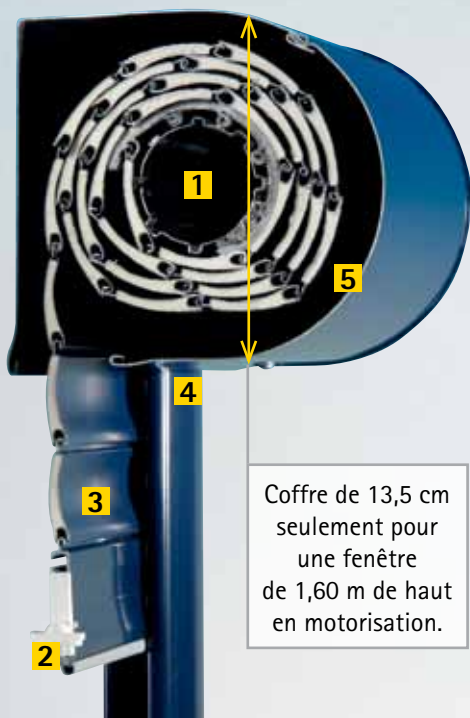

Coffre de 13,5 cm seulement pour une fenêtre de 1,60 m de haut en motorisation.

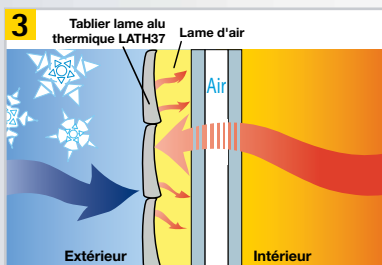
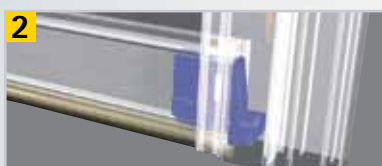

COMPACITÉ

- 1 Plateforme AXIS 50 : enroulement optimal du tablier et encombrement minimal ; le coffre le plus compact du marché pour plus de luminosité.

SÉCURITÉ

- 1 Verrous automatiques de série résistant à des relevages de 25 kg, en version motorisée et treuil.
- 2 Lame finale avec butées cachées, développées par SOPROFEN.

ISOLATION THERMIQUE ET PHONIQUE

- 3 Tablier : 37 ou 50 mm, PVC ou ALU (standard ou haute densité).

POSE ET SAV FACILES

- 4 Préperçage des coulisses et tulipe clippable.
- 2 Butées amovibles pour une intervention facile.

ESTHÉTIQUE

- 5 Un coffre au design contemporain tout en rondeurs.

CONFORT

- 6 Moustiquaire intégrée en option.

GARANTIE

- 7 ans sur les volets motorisés*.
- 5 ans sur les autres volets*.

* Hors tablier - garantie pièces hors main d'œuvre et déplacements.



COMPATIBLE
NORME
PEB

ISOLATION THERMIQUE



Jusqu'à $\Delta R = 0,26 \text{ m}^2 \text{ K/w}$

PROTECTION SOLAIRE



SÉCURITÉ



GESTION DE LA LUMIÈRE



OCCULTATION



DIMENSIONS, COLORIS, OPTIONS

		CORO VE ²							
		>	135	165	205				
Coffres, coulisses et lame finale		Blanc	•	•	•	•			
		Beige	•	•	•	•			
		Brun	•	•	•	•			
		Gris métal	•	•	•	•			
		RAL ⁽¹⁾	•	•	•	•			
Tablier	PVC	>	37	37	50	37	50		
		Blanc	•	•	•	•	•		
		Beige	•	•	•	•	•		
		Blanc crème 9001	•	•	•	•	•		
		Gris	•	•	•	•	•		
	ALU	>	37	37	50	37	50		
		Blanc	•	•	•	•	•		
		Blanc crème 9001	•	•	•	•	•		
		Gris 7023	•	•	•	•	•		
		Beige	•	•	•	•	•		
		Brun 8014	•	•	•	•	•		
		Brun foncé	•	•	•	•	•		
		Gris métal	•	•	•	•	•		
		Gris 7039	•	•	•	•	•		
		Gris 7016	•	•	•	•	•		
		Noir 9005	•	•	•	•	•		
		Chêne doré	•	•	•	•	•		
		Beige 1015	•	•	•	•	•		
		Gris 7038	•	•	•	•	•		
		Bleu 5011	•	•	•	•	•		
		Vert 6009	•	•	•	•	•		
		Rouge 3004	•	•	•	•	•		
		RAL ⁽¹⁾	•	•	•	•	•		
		Largeur maxi	PVC		1500	1500	2000	1500	2000
			ALU		2500	2500	3000	2500	3000
		Hauteur maxi	PVC		1600	2400	1800	3500	2700
			ALU		1600	2400	1800	3500	2700
		Séparation			Oui	Oui	-	Oui	-
Moustiquaire intégrée			-	Oui	-	Oui	-		

Finitions et coloris

- Laquage lisse ou structuré, pour une plus grande résistance aux rayures.
- Tous coloris RAL au choix (en option).

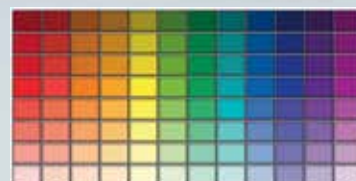

Types de pose

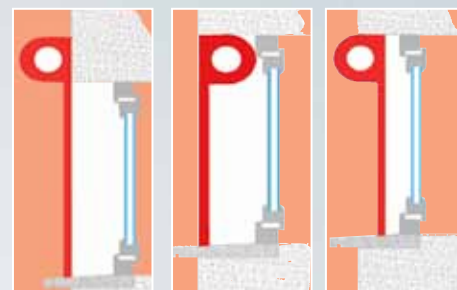

Pose enroulement extérieur Pose enroulement intérieur Pose en applique ou en façade

Motorisation IO somfy

Gagnez en confort et réalisez des économies d'énergie supplémentaires !



Demandez notre documentation.

Les différences de couleur et de brillance qui pourraient être constatées avec les produits ne sauraient être cause de litige.

(1) Au choix parmi une liste de plus de 170 coloris RAL disponible sur demande.



PROJECTION : une véritable protection solaire !

CORO VE² est disponible avec projection, même en version motorisée. Un système tout en un qui permet de se protéger efficacement du soleil, tout en conservant un confort de luminosité et de ventilation !

* Source : étude 2010 du SNFPSA, en région parisienne, sur une maison «type RT 2005».

Jusqu'à
5°C
de température
intérieure
gagnée*



** Selon configurations précisées dans les certificats N°477A-252-27 et 499A-278-27

POUR PLUS D'INFORMATIONS, CONTACTEZ VOTRE CHARGÉ DE CLIENTÈLE SOPROFEN OU CONNECTEZ-VOUS SUR NOTRE ESPACE PRO !

QUARTO VE²,

COFFRE DE VOLET ROULANT EXTÉRIEUR RÉNOVATION



Coffre de 13,5 cm seulement pour une fenêtre de 1,60 m de haut en motorisation.



COMPACITÉ

- 1 Plateforme AXIS 50 : enroulement optimal du tablier et encombrement minimal ; le coffre le plus compact du marché pour plus de luminosité.

SÉCURITÉ

- 1 Verrous automatiques de série résistant à des relevages de 25 kg, en version motorisée et treuil.
- 2 lame finale avec butées cachées, développées par SOPROFEN.

ISOLATION THERMIQUE ET PHONIQUE

- 3 Tablier : 37 ou 50 mm, PVC ou ALU (standard ou haute densité).

POSE ET SAV FACILES

- 4 Préperçage des coulisses et tulipe clipable.
- 2 Butées amovibles pour une intervention facile.

ESTHÉTIQUE

- 5 La simplicité d'une courbe en quart de rond.

CONFORT

- 6 Moustiquaire intégrée en option.

GARANTIE

- 7 ans sur les volets motorisés*.
- 5 ans sur les autres volets*.

* Hors tablier - garantie pièces hors main d'œuvre et déplacements.

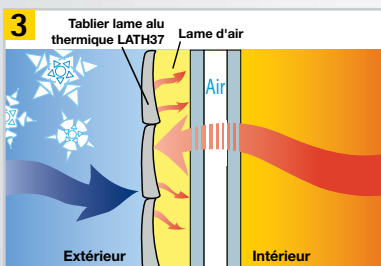
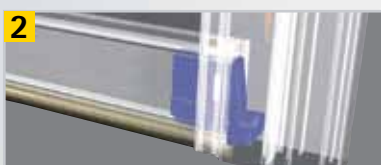

COMPATIBLE

NORME

PEB

ISOLATION THERMIQUE



Jusqu'à $\Delta R = 0,26m^2K/w$

PROTECTION SOLAIRE



SÉCURITÉ



GESTION DE LA LUMIÈRE



OCCULTATION



DIMENSIONS, COLORIS, OPTIONS

		QUARTO VE ²						
		>	135	165	205			
Coffre, coulisses et lame finale		Blanc	•	•	•	•		
		Beige	•	•	•	•		
		Brun	•	•	•	•		
		Gris métal	•	•	•	•		
		Chêne doré	•	•	•	•		
		Gris 7016	•	•	•	•		
		Noir 9005	•	•	•	•		
		RAL ⁽¹⁾	•	•	•	•		
	Tablier	PVC	>	37	37	50	37	50
			Blanc	•	•	•	•	•
Beige			•	•	•	•	•	
Blanc crème 9001			•	•	•	•	•	
ALU		Gris 7023	•	•	•	•	•	
		>	37	37	50	37	50	
		Blanc	•	•	•	•	•	
		Blanc crème 9001	•	•	•	•	•	
		Gris	•	•	•	•	•	
		Beige	•	•	•	•	•	
		Brun 8014	•	•	•	•	•	
		Brun foncé	•	•	•	•	•	
		Gris métal	•	•	•	•	•	
		Gris 7039	•	•	•	•	•	
		Gris 7016	•	•	•	•	•	
		Noir 9005	•	•	•	•	•	
		Chêne doré	•	•	•	•	•	
		Beige 1015	•	•	•	•	•	
		Gris 7038	•	•	•	•	•	
		Bleu 5011	•	•	•	•	•	
		Vert 6009	•	•	•	•	•	
		Rouge 3004	•	•	•	•	•	
		RAL ⁽¹⁾	•	•	•	•	•	
		Largeur maxi	PVC	1500	1500	2000	1500	2000
			ALU	2500	2500	3000	2500	3000
		Hauteur maxi	PVC	1600	2400	1800	3500	2700
			ALU	1600	2400	1800	3500	2700
		Séparation		Oui	Oui	-	Oui	-
Moustiquaire intégrée		-	Oui	-	Oui	-		

Les différences de couleur et de brillance qui pourraient être constatées avec les produits ne sauraient être cause de litige.
(1) Au choix parmi une liste de plus de 170 coloris RAL disponible sur demande.

Finitions et coloris

- Chêne doré pour une imitation parfaite de la texture bois.
- Laquage lisse ou structuré, pour une plus grande résistance aux rayures.
- Tous coloris RAL au choix (en option).



Types de pose

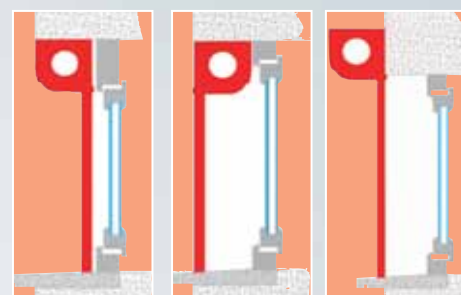

Pose enroulement extérieur Pose enroulement intérieur Pose en applique ou en façade

Motorisation IO somfy

Gagnez en confort et réalisez des économies d'énergie supplémentaires !



Demandez notre documentation.



PROJECTION : une véritable protection solaire !

QUARTO VE² est disponible avec projection, même en version motorisée. Un système tout en un qui permet de se protéger efficacement du soleil, tout en conservant un confort de luminosité et de ventilation !

* Source : étude 2010 du SNFPSA, en région parisienne, sur une maison «type RT 2005».

Jusqu'à
5°C
de température
intérieure
gagnée*



TESTÉS
POUR
40 ANNÉES
D'UTILISATION
(soit 14 000 cycles ouvertures / fermetures)

** Selon configurations précisées dans les certificats N°477A-252-27 et 499A-278-27

POUR PLUS D'INFORMATIONS, CONTACTEZ VOTRE CHARGÉ DE CLIENTÈLE SOPROFEN OU CONNECTEZ-VOUS SUR NOTRE ESPACE PRO !

PACO VE²,

COFFRE DE VOLET ROULANT EXTÉRIEUR RÉNOVATION



Coffre de 13,5 cm seulement pour une fenêtre de 1,60 m de haut en motorisation.

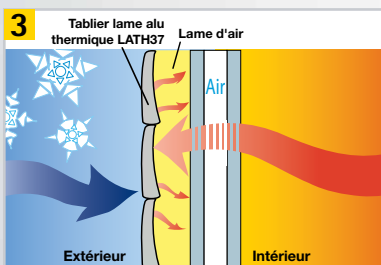
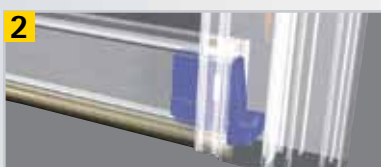

COMPACTITÉ

- 1 Plateforme AXIS 50 : enroulement optimal du tablier et encombrement minimal ; le coffre le plus compact du marché pour plus de luminosité.

SÉCURITÉ

- 1 Verrous automatiques de série résistant à des relevages de 25 kg, en version motorisée et treuil.
- 2 lame finale avec butées cachées, développées par SOPROFEN.

ISOLATION THERMIQUE ET PHONIQUE

- 3 Tablier : 37 ou 50 mm, PVC ou ALU (standard ou haute densité).

POSE ET SAV FACILES

- 4 Préperçage des coulisses et tulipe clippable.
- 2 Butées amovibles pour une intervention facile.

ESTHÉTIQUE

- 5 Un coffre au design pan coupé.

CONFORT

- 6 Moustiquaire intégrée en option.

GARANTIE

- 7 ans sur les volets motorisés*.
- 5 ans sur les autres volets*.

* Hors tablier - garantie pièces hors main d'œuvre et déplacements.

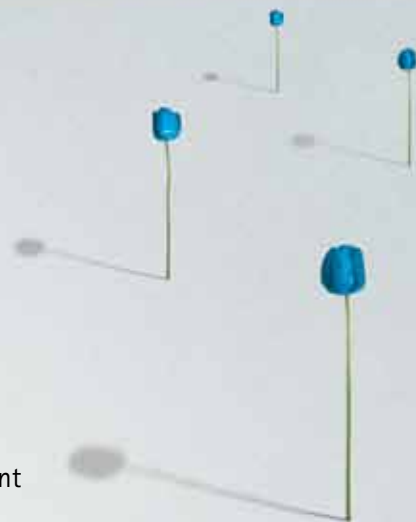

COMPATIBLE
NORME
PEB

ISOLATION THERMIQUE



Jusqu'à $\Delta R = 0,26 \text{ m}^2 \text{ K/w}$

PROTECTION SOLAIRE



SÉCURITÉ



GESTION DE LA LUMIÈRE



OCCULTATION



DIMENSIONS, COLORIS, OPTIONS

		PACO VE ²					MAXI PACO		
		>	135	165	205	205			
Coffres, coulisses et lame finale		Blanc	•	•	•	•	•		
		Beige	•	•	•	•	•		
		Brun	•	•	•	•	•		
		Gris métal	•	•	•	•	•		
		RAL ⁽¹⁾	•	•	•	•	•		
Tablier	PVC	>	37	37	50	37	50		
		Blanc	•	•	•	•	•		
		Beige	•	•	•	•	•		
		Blanc crème 9001	•	•	•	•	•		
		Gris	•	•	•	•	•		
	ALU	>	37	37	50	37	50	55	
		Blanc	•	•	•	•	•	•	
		Blanc crème 9001	•	•	•	•	•	•	
		Gris 7023	•	•	•	•	•	•	
		Beige	•	•	•	•	•	•	
		Brun 8014	•	•	•	•	•	•	
		Brun foncé	•	•	•	•	•	•	
		Gris métal	•	•	•	•	•	•	
		Gris 7039	•	•	•	•	•	•	
		Gris 7016	•	•	•	•	•	•	
		Noir 9005	•	•	•	•	•	•	
		Chêne doré	•	•	•	•	•	•	
		Beige 1015	•	•	•	•	•	•	
		Gris 7038	•	•	•	•	•	•	
		Bleu 5011	•	•	•	•	•	•	
		Vert 6009	•	•	•	•	•	•	
		Rouge 3004	•	•	•	•	•	•	
		RAL ⁽¹⁾	•	•	•	•	•	•	
		Largeur maxi	PVC	1500	1500	2000	1500	2000	-
			ALU	2500	2500	3000	2500	3000	4000
		Hauteur maxi	PVC	1600	2400	1800	3500	2700	-
			ALU	1600	2400	1800	3500	2700	2500
Séparation		Oui	Oui	-	Oui	-	-		
Moustiquaire intégrée		-	Oui	-	Oui	-	-		

Les différences de couleur et de brillance qui pourraient être constatées avec les produits ne sauraient être cause de litige.
(1) Au choix parmi une liste de plus de 170 coloris RAL disponible sur demande.

Finitions et coloris

- Laquage lisse ou structuré, pour une plus grande résistance aux rayures.
- Tous coloris RAL au choix (en option).



MAXI PACO 205

- Coffre spécial grande largeur : jusqu'à 4m de large en lames alu de 55 mm.

Types de pose

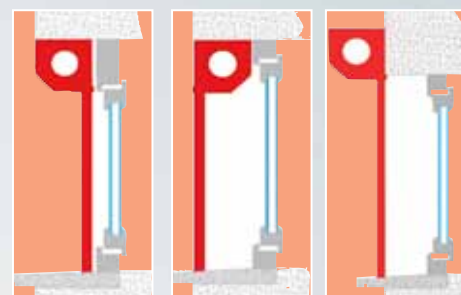

Pose enroulement extérieur Pose enroulement intérieur Pose en applique ou en façade

Motorisation IO somfy

Gagnez en confort et réalisez des économies d'énergie supplémentaires !

Demandez notre documentation.



PROJECTION : une véritable protection solaire !

PACO VE² est disponible avec projection, même en version motorisée. Un système tout en un qui permet de se protéger efficacement du soleil, tout en conservant un confort de luminosité et de ventilation !

* Source : étude 2010 du SNFPSA, en région parisienne, sur une maison «type RT 2005».

Jusqu'à
5°C
de température
intérieure
gagnée*



** Selon configurations précisées dans les certificats N°477A-252-27 et 499A-278-27

POUR PLUS D'INFORMATIONS, CONTACTEZ VOTRE CHARGÉ DE CLIENTÈLE SOPROFEN OU CONNECTEZ-VOUS SUR NOTRE ESPACE PRO !

DÉCO 9, VOLET ROULANT POUR LE NEUF À CRÉPIR

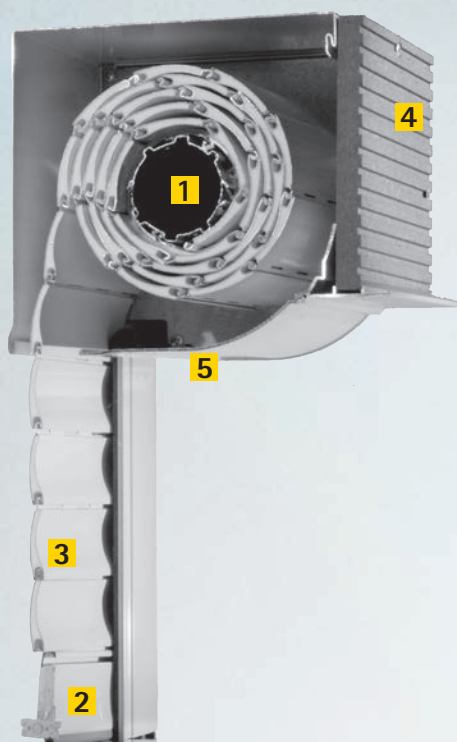

COMPACTITÉ

- 1 Plateforme AXIS 50 : enroulement optimal du tablier et encombrement minimal.

SÉCURITÉ

- 1 Verrous automatiques de série résistant à des relevages de 25 kg, en version motorisée et treuil.
- 2 lame finale avec butées cachées, développée par SOPROFEN pour un clair de vitrage optimisé.

ISOLATION THERMIQUE ET PHONIQUE

- 3 Tablier : 37 ou 50 mm, PVC ou ALU (standard ou haute densité).
LATH37 : laque exclusive hautement réfléchissante qui permet une résistance thermique additionnelle de $0,25\text{m}^2\text{K/w}$.

POSE ET SAV FACILES

- 4 Plaque de crépissage intégrée pour la reprise de finition.
- 5 Trappe de visite en sous-face pour une maintenance facilitée.

ESTHÉTIQUE

- 5 Capot doté d'une trappe de visite sous face et d'une plaque de crépissage intégrée pour une reprise de finition et plus de discrétion.

GARANTIE

- 7 ans sur les volets motorisés*.
- 2 ans sur les autres volets*.

* Hors tablier - garantie pièces hors main d'œuvre et déplacements.

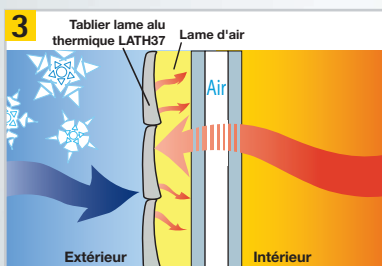
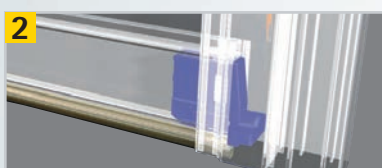
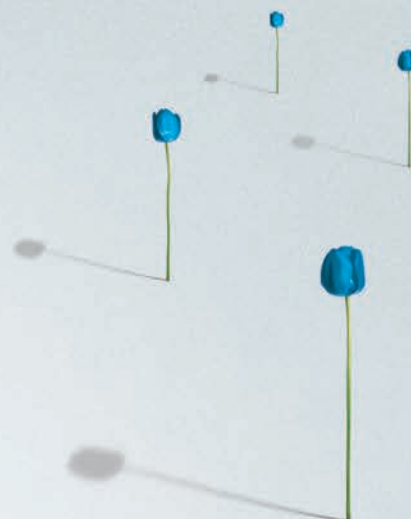

ISOLATION THERMIQUE



Jusqu'à $\Delta R = 0,26\text{m}^2\text{K/w}$

PROTECTION SOLAIRE



SÉCURITÉ



GESTION DE LA LUMIÈRE



OCCULTATION



DIMENSIONS, COLORIS, OPTIONS

		DÉCO 9				
Coloris sous-face, coulisses et lame finale		>	165	205		
Tablier	PVC	>	37	50	37	50
		Blanc	•	•	•	•
		Beige	•	•	•	•
		Gris	•	•	•	•
	ALU	>	37	50	37	50
		Blanc	•	•	•	•
		Blanc crème 9001	•	•	•	•
		Gris	•	•	•	•
		Beige	•	•	•	•
		Brun	•	•	•	•
		Gris métal	•	•	•	•
		Gris 7016	•	•	•	•
		Gris 7039	•	•	•	•
		Noir 9005	•	•	•	•
		Chêne doré	•	•	•	•
		Beige 1015	•	•	•	•
		Gris 7038	•	•	•	•
		Bleu 5024	•	•	•	•
		Vert 6021	•	•	•	•
		Rouge 3004	•	•	•	•
Bicolore ⁽²⁾		•	•	•	•	
RAL ⁽¹⁾		•	•	•	•	
Largeur maxi	PVC	1500	2000	1500	2000	
	ALU	2500	3000	2500	3000	
Hauteur maxi	PVC	2400	1800	3500	2700	
	ALU	2400	1800	3500	2700	

Les différences de couleur et de brillance qui pourraient être constatées avec les produits ne sauraient être cause de litige.

(1) Au choix parmi une liste de plus de 170 coloris RAL disponible sur demande. (2) LATH37 lame alu 37 thermique, bicolore blanc/gris métal.



Finitions et coloris

- Laquage lisse ou structuré, pour une plus grande résistance aux rayures.
- Tous coloris RAL au choix (en option).

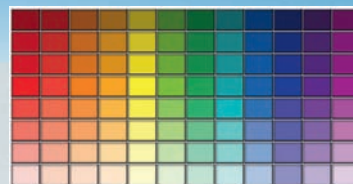

Principe de mise en œuvre avec isolation extérieure

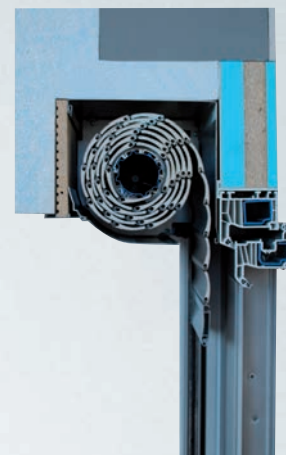

Crédit d'impôt

Sont éligibles au crédit d'impôt les tabliers : lames alu thermiques en 37 mm, lames PVC 37 mm et 50 mm avec joint d'étanchéité.



* Selon configurations précisées dans les certificats N°477A-252-27 et 499A-278-27

POUR PLUS D'INFORMATIONS, CONTACTEZ VOTRE CHARGÉ DE CLIENTÈLE SOPROFEN OU CONNECTEZ-VOUS SUR NOTRE ESPACE PRO !

SOPROFEN
FERMETURES
www.soprofen.com